

ANDROID MULTIMEDIA MONITOR

Dedicat pentru masina ta

*Pentru garantie, este necesar montarea aparatului intr-un service
autorizat*

Cuprins

Precautii siguranta	1-2
Attentionari	2
Vedere generala	3
Setari	4
Retea si Internet	4
Car Infotainment	4-8
Sistem.....	9
Radio	10
Video	11
Muzica	12
Bluetooth	13-14
Navigatie	15
Connectori	15
Ecran dublu	15
Specificatii	16
Declaratie de conformitate	17

Precautii

Vă mulțumim că ați achiziționat acest produs. Citiți cu atenție aceste instrucțiuni. După ce ați terminat de citit instrucțiunile, păstrați acest manual într-un loc sigur pentru viitor.

Conectați numai unitatea la o sursă de alimentare de 12 volți cu împământare negativă..

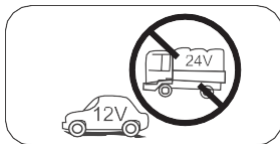

Nu instalați niciodată această unitate în cazul în care funcționarea și condiția de conducere în condiții de siguranță sunt afectate.

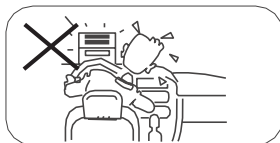

Nu utilizați niciodată funcția de afișare video în față atunci când conduceți vehiculul, pentru a preveni încălcarea legilor și reglementărilor și, de asemenea, pentru a reduce riscul de accident de circulație, cu excepția utilizării camerei video cu vedere din spate.



Nu expuneți niciodată această unitate, amplificator și difuzoare la umiditate sau apă pentru a preveni aprinderea electrică sau incendiul..

Nu schimbați siguranța pe cablul de alimentare, fără orientare profesională, folosirea de siguranțe necorespunzătoare poate cauza deteriorarea aparatului sau chiar provoca incendii.



Contactați cel mai apropiat distribuitor dacă aveți unul dintre următoarele simptome:

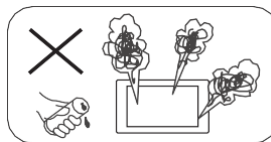

- (A). Apa sau alte obiecte intră în aparat.
- (B). Există fum.
- (C). Miros persistent.

Pentru a asigura condusul în condiții de siguranță, reglați volumul la un nivel sigur și confortabil în caz de situații de urgență

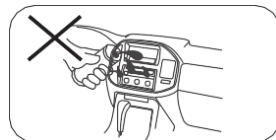

Precautii

1. Nu dezasamblați sau nu reglați aparatul fără nici o îndrumare profesională. Pentru detalii, vă rugăm să consultați orice magazin de autovehicule profesionale / dealer pentru a vă informa.
2. Dacă panoul frontal sau monitorul TFT sunt murdare, utilizați o cârpă siliconică curată și un detergent neutru pentru a șterge fața. Utilizarea unei pânze abrazive și a unui detergent neutru, cum ar fi alcoolul pentru curățare, poate duce la zgârierea sau decolorarea pe monitor.
3. Dacă se găsește un comportament anormal al unității, vă rugăm să consultați ghidul de fotografiere a problemelor din acest manual. Dacă nu găsiți informații relevante, apăsați tasta [RESET] de pe panoul frontal pentru a reveni la setările implicite din fabrică.
4. Dacă ați parcat autovehiculul în condiții de temperatură ridicată sau rece pentru o lungă perioadă de timp, vă rugăm să așteptați până când temperatura din mașină devine normală înainte de a folosi aparatul.
5. Utilizarea încălzitorului auto în condiții de temperatură scăzută poate duce la umiditate în interiorul aparatului, NU utilizați aparatul în această situație. Scoateți discul și ștergeți umezeala de pe disc. Dacă unitatea nu funcționează după câteva ore, contactați centrul de service.
6. Nu afectați monitorul LCD care ar putea provoca daune.
7. Pentru a preveni deteriorarea ecranului, evitați atingerea cu obiecte ascuțite.
8. Pentru a oferi o demonstrație clară și o alternativă pentru o înțelegere ușoară a funcționării acestei unități, sunt utilizate ilustrații grafice.
Cu toate acestea, unele ilustrații diferă de imaginile reale afișate pe ecran.
9. Operați aparatul corect conform acestui manual pentru a preveni o problemă inutilă. Garanția nu va fi valabilă dacă problema este cauzată de folosirea necorespunzătoare.

ATENȚIE

Detectare frana de mana

- Pentru a putea instala aplicația Android, trebuie conectată conexiunea pentru frână de mână. Acționați frâna de mână pentru instalarea APP.
- Conectați cablul "BRAKE" la comutatorul frânei de mână pentru a vizualiza fișierele video de pe monitorul TFT. Acționați frâna de mână pentru a viziona videoclipuri.
 - Când frâna de mână nu este cuplată, monitorul afișează mesajul "Avertizare !!! Redarea video este dezactivată pentru siguranța dvs. Angrenați frâna de mână pentru a viziona videoclipul", împiedicând șoferul să vizioneze conținut în timpul conducerii. Ecranele din spate nu sunt afectate de această inhibare.

Nota importanta:

Aceasta conexiune este obligatorie pentru o functionare corecta a camerei marsalie:

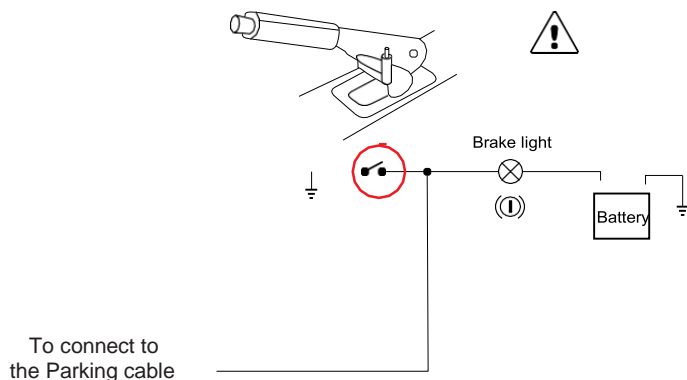

Vedere Generala

În pagina de pornire puteți accesa funcțiile unității multimedia.

Porniți / opriți unitatea

Când aparatul este conectat la sistemul de aprindere al autovehiculului, apăsați panoul frontal pentru a porni aparatul. Pentru a opri unitatea, scoateți cheia de contact a mașinii.

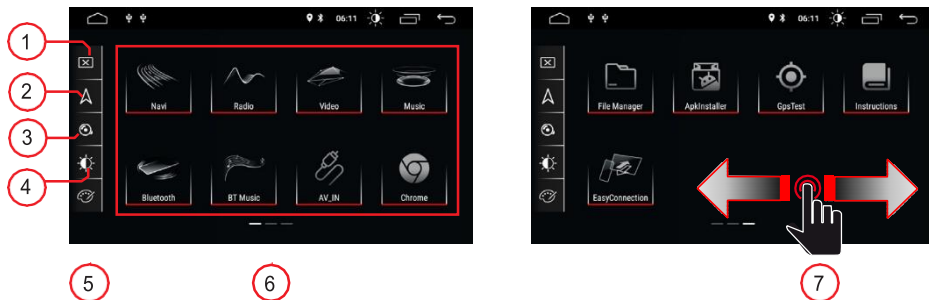

1. Ecran

Apăsați pictograma pentru a opri ecranul. Atingeți ecranul în orice poziție pentru a activa vizualizarea.

2. Navigare

Apăsați pictograma pentru a merge direct la funcția de navigare.

3. Control audio

Utilizați pictograma audio pentru a regla sistemul de sunet.

4. Luminozitate

Apăsați pictograma pentru a accesa setările de luminozitate ale ecranului.

5. Culoarele interfeței

Permite accesul la setările de culoare ale interfeței utilizator.

6. Selectarea sursei

Apăsați aplicația pentru a vizualiza modul Radio, Muzică, Video, Redare USB sau AVIN și alte funcții.

7. Cursor

Derulați la stânga sau la dreapta pentru a comuta între pagini.

Modul de redare și memoria de poziționare

Când autovehiculul este repornit, sistemul revine la modul anterior înainte de oprire. Pentru radio, acesta va relua canalul radio înainte de oprire.

Pentru muzică sau video, va relua redarea ultimei melodii sau a videoclipului înainte de dezactivare.

Setari

Atingeți pictograma de setare [⚙️] de pe panoul frontal pentru a intra în interfața Setări. Selectați opțiunea corespunzătoare pentru a introduce opțiunea de setări corespunzătoare. Mutați bara de opțiuni în sus și în jos pentru a găsi setările dorite.

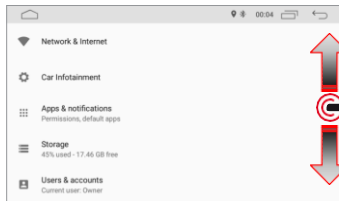
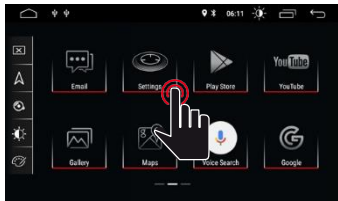

Bara opțiuni



Nota: unele setari necesita activare din selectorul On-OFF

Rețea și Internet

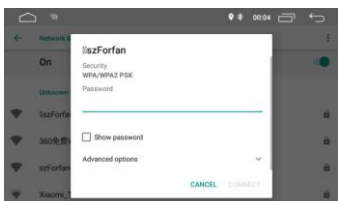

WI-FI

Selectați Pornit pentru a obține Wi-Fi, apoi selectați punctele de acces dorite și introduceți parola.

Hotspot

Selectați Activat pentru a atinge hotspot-ul Wi-Fi, apoi selectați numele rețelei dorit și introduceți parola.

Car Infotainment

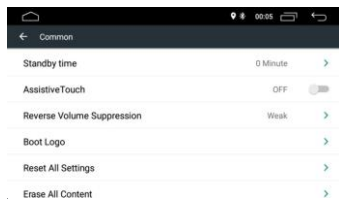
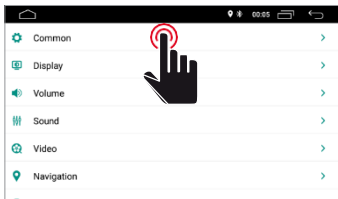

Standby Time

Această funcție permite întârzierea decuplării dispozitivului în timpul selectat.

Car Infotainment



Assistive Touch

Utilizatorul poate alege să pornească sau să închidă asistența tactilă. Asistența tactilă are cele 7 opțiuni utilizate cel mai frecvent și este afișată în partea superioară a ecranului la interfața în care oferă utilizatorului o manevră ușoară a unității.



Reducere volum automata

Pentru a regla volumul în timp ce conduceți în modul invers, selectați una dintre cele patru setări dintre "None", "Slab", "Mediu" și "Strong".

Volumul va fi redus în funcție de selecție.

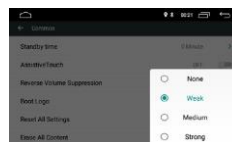

Incarcare logo

Pentru a selecta sigla de întâmpinare, este necesar să introduceți parola (5678).



După ce ați selectat logo-ul deziderat, apăsați (OK) pentru a confirma actualizarea logo-ului.



Resetare generala

Pentru a restabili toate setările din fabrică, apăsați butonul OK din fereastra pop-up. Toate setările vor fi eliminate.



Resetare sistem

Selectând restaurarea sistemului, toate aplicațiile instalate de utilizator vor fi eliminate și sistemul va reveni la setările din fabrică.

Car Infotainment

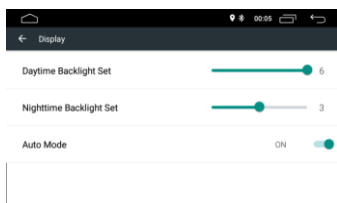

Setare iluminare mod zi
Reglează luminozitatea ecranului în modul zi.



Setare iluminare mod noapte
Reglați luminozitatea ecranului în modul de noapte.



Mod auto

Când luminile vehiculului sunt pornite, este posibil să selectați automat modul de luminozitate al ecranului în conformitate cu setările de mai sus.



Culoare taste

Vă permite să selectați culoarea de iluminare a tastelor.

Car Infotainment (Volum)

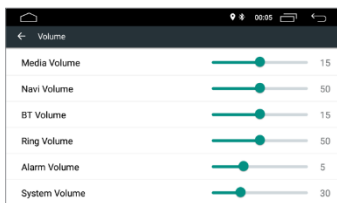
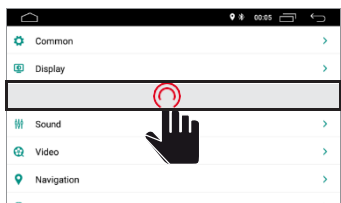

Volum

Nivelul volumului poate fi modificat în funcție de sursa selectată.

Car Infotainment (Sunet)

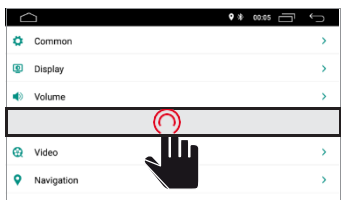

Sunet

Sunetul poate fi modificat prin intermediul egalizatorului grafic și de asemenea este posibil să se modifice punctul de referință (fader/balans) folosind cele patru săgeți.

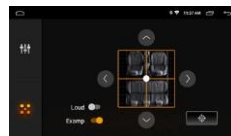

Car Infotainment (Video)

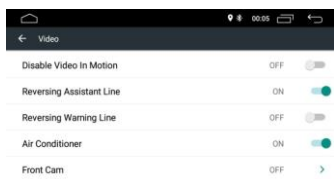
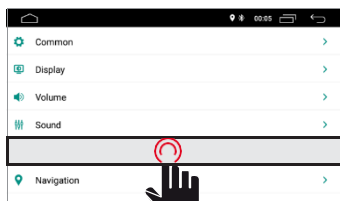

Dezactivare video în mișcare

Redarea video este dezactivată pentru siguranța dvs. Acționați frâna de mână pentru a viziona videoclipul sau selectați comutatorul în poziția ON.

Linie avertizare marsarier

Dacă activați această opțiune, în timp ce conduceți în marsarier linia asistentă va fi afișată pe ecran.

Asistent marsarier

NOTĂ: Această funcție poate fi suportată doar de anumite modele de autovehicule.

Dacă activați această opțiune în marsarier linia de asistare va fi afișată pe afișaj prin deplasarea direcției și alinierea acesteia în funcție de mișcarea de direcție în timpul inversării.

Aer condiționat

NOTĂ: Această funcție poate suporta numai anumite modele de autovehicule. Dacă activați această opțiune, aerul mașinii va fi afișat în timpul reglării.

Camera fata

Dacă activați această opțiune, după decuplarea treptei de viteză, va fi posibilă vizualizarea camerei frontale pentru o perioadă de timp cuprinsă între 3, 5 sau 8 secunde.

Car Infotainment (Navigatie)

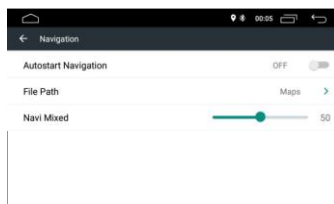
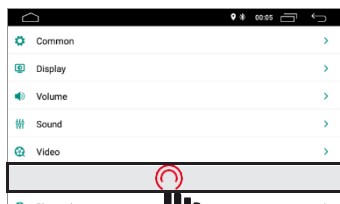

Pornire automata navigatie

Permite utilizatorului să seteze pornirea automată a sistemului de navigație atunci când aparatul este pornit: File Path

Permite utilizatorului să personalizeze sistemul de navigație în funcție de aplicațiile instalate.

Navi Mixed

Permite utilizatorului să amestece sunetul sistemului de navigație cu sunetul surselor media redatăe.

Car Infotainment (Bluetooth)

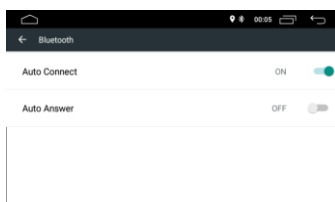
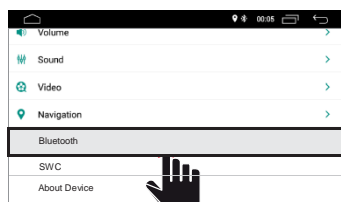

Cod PIN

Pentru a conecta dispozitivul Bluetooth la unitate, trebuie să împerecheati dispozitivul cu unitatea. Împerecherea trebuie făcută o singură dată. Introduceți parola implicită "0000".



Conectare automata

Activând această funcție, aparatul va căuta automat și se va conecta automat la ultimul dispozitiv conectat.



Raspuns automat

Activând această funcție, aparatul va răspunde automat la toate apelurile primite.

Car Infotainment (Comenzi volan)

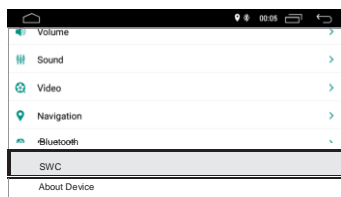

Programarea comenzilor volan

Urmați pașii de mai jos pentru a seta funcțiile volanului.

1. Apăsați CLEAR ALL înainte de a continua
2. Apăsați un buton de pe volan
3. Atingeți caracteristica corespunzătoare a butonului de control de pe ecranul tactil.
4. Când butonul de comandă devine albastru, înseamnă că configurarea a avut succes.
5. Repetați pașii 2 - 4 pentru a completa toate setările butonului de reglaj care pot fi reglabile pe volan.

Car Infotainment (Despre aparat)

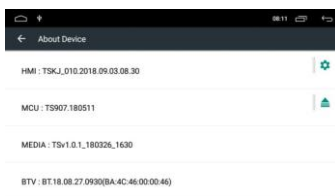

Informatii versiune
Informatii sistem.

Sistem

Atingeți pictograma Sistem pentru a seta limba interfeței de utilizator și pentru a seta data și ora.

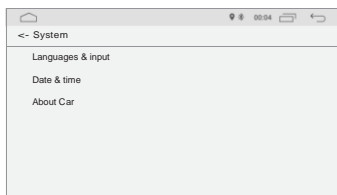
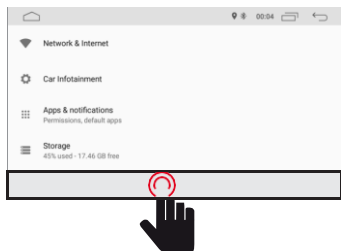

Limba

Permite utilizatorului să stabilească limba sistemului. Prin "Adăugați o limbă" este posibil să adăugați limba diferită de cea implicită.



Derulați lista cu limbi disponibile, selectați limba dorită și apăsați pentru a confirma.

Pentru a defini limba sistemului, glisați limba dorită în poziția 1



Data & ora

Permite utilizatorului să stabilească data și ora.

Urmați diferitele opțiuni furnizate de sistem pentru a obține ora și data afișate pe produs.



Despre masina

Sunt afișate informații despre produs

Radio

Atingeți pictograma radio de pe interfața principală pentru a intra în modul radio. De asemenea, puteți atinge pictograma radio de pe pagina de aplicație.

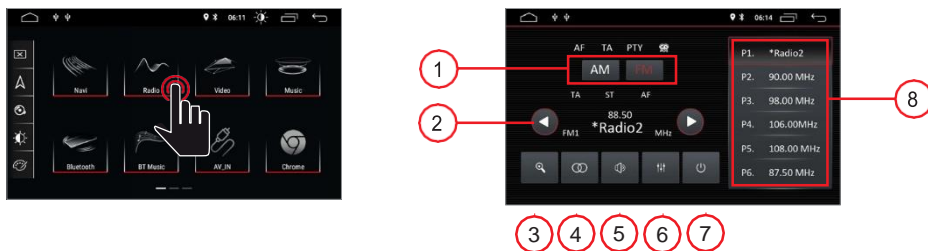

1. Căutarea în bandă

Apăsăți Banda pentru a selecta FM1, FM2, FM3 și pentru AM1, AM2

2. Căutați canale radio

Utilizați pictograma săgeată (</>) pentru a căuta postul de radio următor sau anterior. Când se găsește un post de radio, căutarea se va opri automat și aparatul va suna.

3. Căutarea automată

Când apăsați butonul de căutare, sistemul va căuta în mod automat frecvența 88.00 la frecvența 108.00 până când unitatea va găsi postul de radio cu cel mai puternic semnal. Pentru a opri căutarea, atingeți din nou pictograma.

4. Stereo / Mono

Vă permite să selectați modul de recepție între Stereo sau Mono.

5. Volum

Derulați barele din stânga și din dreapta pentru a ajusta nivelul volumului.

6. Setări audio

Utilizați pictograma pentru a regla sunetul sistemului.

7. Setări de sunet

Când este conectat ACC, apăsați butonul de alimentare de pe panoul frontal pentru a porni unitatea. Opriiți aparatul și deconectați tasta pentru mașină pentru a se opri.

8. Preselecția canalelor radio

Fiecare bandă poate stoca până la 6 canale radio.

Sistemul poate stoca 24 de canale radio (18 canale FM și 6 canale AM).

Video

Atingeți pictograma video de muzică de la interfața principală. Acesta acceptă cardul intern de stocare flash, muzică și video stocate în unitate USB, APE, flac și alte formate.

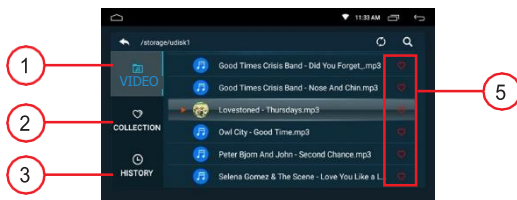

4

1. Dosarul video

Dosarul video conține toate folderurile care conțin videoclipurile.

2. Colectarea

Colecția conține fișierul video preferat

În lista de videoclipuri puteți selecta videoclipuri care vor fi vizibile direct în lista colecției.

3. Istoricul

Lista afișează videoclipul redat anterior

4. Fișiere video

Apăsați pe videoclipul dorit pentru a începe redarea

5. favorit

Evidențiați pictograma  pentru a alocă videoclipul în lista de colecții favorite.

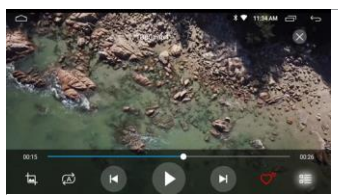

6 7 8 9 10 11 12

1. Format ecran video

Cea mai bună potrivire - Fit orizontală - Montare verticală - Ecran complet - 16: 9 - 4: 3 - Centru.

2. Repetați fișierul

Apăsați pentru a repeta redarea unui singur disc sau a unui folder.

3. Videoclipul anterior

Apăsați pentru a reveni la videoclipul anterior.

4. Redați & Pauză

Apăsați pentru a începe redarea sau pentru a pune în pauză videoclipul.

5. Următorul videoclip

Apăsați pentru a trece la următorul videoclip.

6. Colecția preferată

Apăsați pentru a selecta videoclipurile preferate din lista de colecții.

7. Înapoi la video

Muzica

Atingeți pictograma muzică de la interfața principală. Acceptă cardul intern de stocare flash, muzică și audio stocate în unitatea USB. Unitatea acceptă afișarea copertilor MP3.

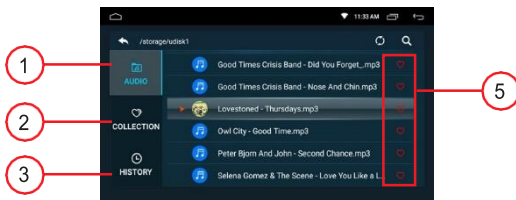
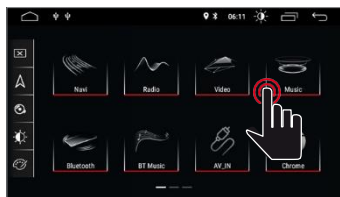

4

1. Dosarul audio

Dosarul audio conține toate folderurile care conțin audio-urile.

2. Colectarea

Colecția conține fișierul audio preferat.

În lista audio puteți selecta audiții care vor fi vizibile direct în lista colecției.

3. Istoricul

Lista afișează audio-urile redat anterior

4. Fișiere audio

Apăsati sunetul dorit pentru a începe redarea

5. favorit

Evidențiați pictograma pentru a aloca sunetul în lista de colecții favorite.

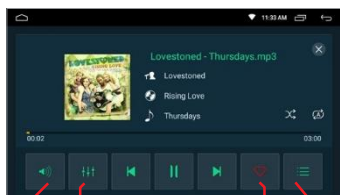

6 7 8 9 10 11 12

1. volum

Apăsati pentru a regla volumul.

2. Egalizator

Apăsati pentru a regla sunetul sistemului.

3. Audio anterioară

Apăsati pentru a reveni la piesa audio anterioară.

4. Redați & Pauză

Apăsati pentru a începe redarea sau pentru a pune în pauză videoclipul.

5. Următorul audio

Apăsati pentru a trece la următoarea melodie audio.

6. Colecția preferată

Apăsati pentru a selecta preferatele audio din lista de colecții.

7. Înapoi la audio

Bluetooth

Funcția handsfree Bluetooth vă permite să apelați în siguranță în timp ce conduceți. Atingeți pictograma Bluetooth pentru a intra în setarea Bluetooth.

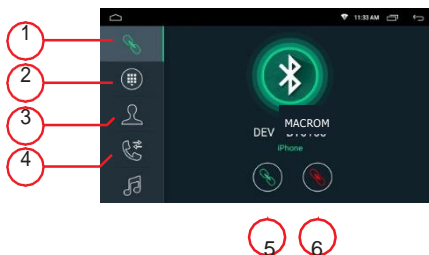
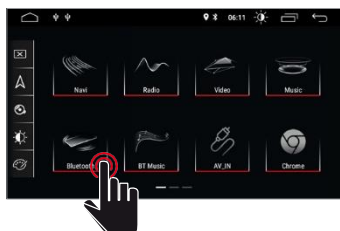

1. Cuplare

- Pentru a activa funcția handsfree Bluetooth, împerecheați telefonul mobil cu unitatea.
- Activați funcția de căutare a dispozitivelor bluetooth și Bluetooth pe telefonul mobil.
- Căutați numele MACROM al unității.
- Este necesar să introduceți codul PIN corespunzător, adică 0000 pe telefonul dvs. mobil, pentru a vă conecta la unitate.
- Odată conectat, pe ecran va apărea un semn "CONNECTED".

2. Tastatură

La stabilirea conexiunii bluetooth, utilizatorul poate apela direct pe telefon sau introduce numere de telefon pe tastatura numerică.



Atingeți (A) pentru a șterge numărul incorect format.

- Când ați apelat numărul de telefon, apăsați (B) pentru a apela sau (C) pentru a vă întrerupe.

- În timpul conversației, utilizatorul poate atinge (D) pe ecran pentru a comuta între modul privat și difuzorul puternic.



2. Agendă telefonică

Contactele pot fi descărcate de pe telefonul mobil în unitate.

3. Istoric apeluri

Istoricul apelurilor afișează apelurile efectuate, apelurile primite și apelul pierdut. Utilizatorul poate efectua apel sau șterge în istoricul apelurilor.

4. Conexiune

Dacă telefonul mobil a fost deja asociat cu unitatea, apăsați pentru a re-conecta dispozitivul.

5. Debransarea

Apăsați deconectați dispozitivul.

6. Sincronizarea agendei telefonice

Contactele pot fi descărcate de pe telefonul mobil în unitate.

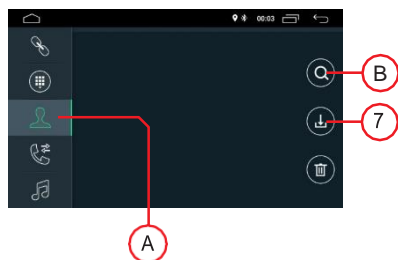

- Odata ce este conectat bluetooth, atingeți  pentru a descărca contactele.

- După terminarea descărcării, numele persoanei de contact va fi afișat pe ecran în timpul apelului telefonic. Apăsați (A) pentru a vizualiza lista de contacte.

- Pentru accesul rapid la contacte, folosiți căutarea de nume începe cu primul alfabet (B).

Bluetooth

1. Istoric apeluri

Istoricul apelurilor afișează apelurile efectuate, apelurile primite și apelul pierdut. Utilizatorul poate efectua apel sau șterge în istoricul apelurilor.

2. Bluetooth Music

Această unitate acceptă redarea muzicii bluetooth.

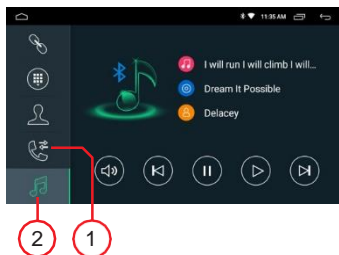

Utilizatorul poate reda muzică pe telefonul mobil și îl poate transfera la difuzorul puternic al mașinii prin bluetooth. De asemenea, acceptă comenzi simplificate, cum ar fi "Anterior", "Următorul", "Pauză" și "Redați".

NOTĂ: Datorită compatibilității bluetooth, este posibil ca unitatea să nu accepte toate caracteristicile sau toate modelele de telefon.

Navigatie

Navigatie GPS prin satelit

Invenția de navigație GPS a adus la confortul de a călători astăzi. Prin utilizarea poziționării prin GPS și a hărții electronice de navigare, utilizatorul poate ajunge la destinație mai rapid și mai eficient. Pentru a naviga cu exactitate, poziția GPS și harta de navigare sunt la fel de importante. GPS-ul oferă o poziționare precisă și o viteză rapidă de calcul, în timp ce harta de navigație furnizează informații uriașe, planificarea datelor și a traseelor.

Date de hartă de navigație

Datele anumitor aplicații de navigare pot fi stocate extern pe cardul SD sau pe unitatea USB.

Notă:

Unele aplicații de navigare au defectat planificarea rutei pe hartă și pot să nu accepte stocarea pe cardul SD extern și pe unitatea USB.

Instalarea aplicației de navigare APK

Înainte de navigare, instalați aplicația de navigare APK și asigurați-vă că harta de navigare APK este instalată corect.

Navigare Activare

După instalarea cu succes a aplicației APK de navigare, pe pagina de pornire va exista o pictogramă corespunzătoare. Atingeți pictograma pentru a lansa aplicația.

De asemenea, utilizatorul poate accesa opțiunea "Infotainment pentru mașină"> "Navigare"> "Calea fișierului" pentru a conecta butonul de navigare și aplicația. La conectare, utilizatorul poate apăsa butonul "Navigare" pentru a porni direct navigarea.

Aplicație de navigare aplicație

Consultați manualul de operare corespunzător pentru detalii în aplicația de navigare.

Ecra dublu

Funcție duală a ecranului

Unele aplicații sunt acceptate de funcția cu ecran dublu. Prin urmare, este posibil să împărțiți ecranul pe jumătate și să afișați simultan două aplicații.

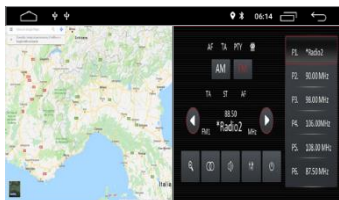

Apăsați  pentru a vizualiza aplicațiile deschise și apoi selectați aplicațiile dorite pentru a fi afișate simultan pe ecran.

Notă: este posibil ca unele aplicații să nu fie acceptate prin partajarea de ecran.

Vedere conectori

Diagrama : M-AN700



Diagrama : M-AN680, M-AN680DVD, M-AN900, M-AN1000, M-AN1000DVD



Specificatii

General

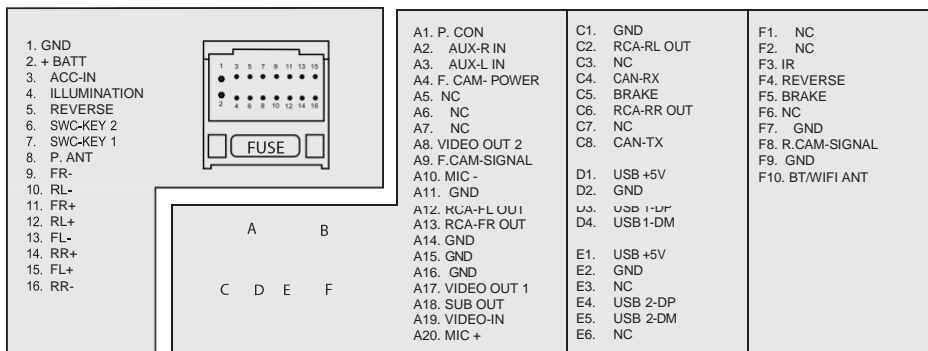
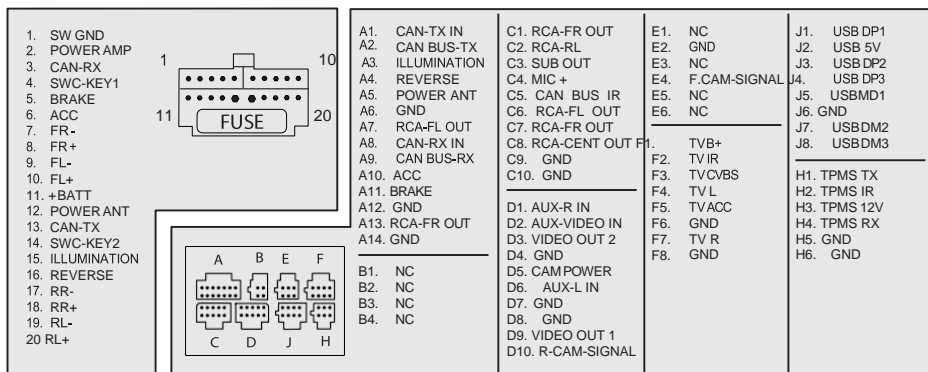
Alimentare.....	12V—
Plaja voltaj	9 - 16V —
Curent maxim.....	15A

Impamantare la masa

FM

Rata zgomotului de semnal	<input type="checkbox"/> 55dB
Sensibilitate zgomot rezidual (S/N=30dB)	<input type="checkbox"/> 10dB μ V
Raspuns in frecventa (\pm 3dB).....	40Hz~12KHz
Nivel cautare posturi	\pm 3dB μ V
Distorsiuni	<input type="checkbox"/> 1.0%
Separare Stereo (1KHz)	<input type="checkbox"/> 25dB
Impedanta antena	75 Ω
Plaja frecventa	87,5 /108,0MHz

AM

Sensibilitate zgomot rezidual (S/N=20dB).....	<input type="checkbox"/> 28dB μ V
Selectiv (\pm 9KHz.....	<input type="checkbox"/> 50dB
Plaja frecventa.....	522/1620KHz

BT

Frecventa	2,402 -2,480GHz
Putere EIRP	5.44dbm

Impedanta

.....	4 Ω
-------	------------

AUX IN

Distorsiuni	<input type="checkbox"/> 0.5%
Raspuns in frecventa (\pm 3dB).....	50Hz~20KHz
Nivel intrare audio	0.5Vrms

Audio

Impedanta iesire audio	100 Ω
Nivel iesire audio	2Vrms(Max)

Video

Nivel intrare video normala (CVBS).....	\pm 0.2V
Impedanta intrare video	75 Ω

Mediu

Temperatura functionare.	-20°C ~ +70°C
Temperatura depozitare	-30°C ~ +80°C
Umiditate functionare.....	45%~80%RH
Umiditate depozitare	30%~90%RH

Declaratie de Conformitate



Fabricat în China

Informatii reciclare



Acest produs poartă simbolul de sortare selectivă pentru echipamentele electrice și electronice deșeu (DEEE).

Acest lucru înseamnă că acest produs trebuie manipulat la punctele locale de colectare sau înapoiat comercianților cu amănuntul atunci când cumpărați un produs nou, într-un raport de unul la unu (sau unul la zero, dacă dimensiunea externă este mai mică de 25 cm) Directiva 2012/19 / CE prevede reciclarea sau dezmembrarea pentru a minimiza impactul acesteia asupra mediului.

Pentru informații suplimentare, vă rugăm să contactați autoritățile locale sau regionale. Produsele electronice care nu sunt incluse în procesul de sortare selectivă sunt potențial periculoase pentru mediu și sănătatea umană datorită prezenței substanțelor periculoase.